

WD8122CVD
WD8122CVB
WD8122CVW
WD8122CVC

Стиральная машина

руководство пользователя

удивительные ВОЗМОЖНОСТИ

Благодарим за приобретение продукта компании Samsung.

Для получения более полного обслуживания зарегистрируйте свое устройство по адресу:

www.samsung.com/global/register



функции новой стиральной машины samsung

Новая стиральная машина изменит ваши представления о стирке. Стиральная машина Samsung большой емкости и с экономичным расходом энергии обладает всеми функциями, позволяющими превратить обыденную работу по дому в удовольствие.

- **Сотовый барабан Diamond – более высокая производительность стирки и защита ткани**

Обеспечивает гораздо более высокую производительность по сравнению с обычными барабанами благодаря использованию эффекта «стиральной доски», который создается волнами внутреннего барабана.



- **Технология Ball Balance – насладитесь тишиной! Без шума, без вибраций**

Пониженный уровень вибрации и шума благодаря применению системы Ball Balance, обеспечивающей отличную балансировку барабана.

- **Настраиваемая экономичная функция – экономия воды, времени и энергии**

Определяет вес белья на 7 этапах и сокращает расход воды, времени и потребление электроэнергии.

- **Функция Air Refresh – стерилизация и удаление запаха без использования стирки.!**

Освежите ваше любимое белье после вечеринки, избавьтесь от запаха пищи, дыма от сигарет, используя эту функцию. Больше не нужно стирать вещи без пятен; просто освежите их, используя 4 доступных цикла для различных тканей.

- **Стирка с использованием ионов серебра – эффект стерилизации и антибактериальной защиты даже при стирке в холодной воде**

Выгодное сочетание! Технология «серебряной стирки» Samsung сочетает антибактериальную очистку и новейшие достижения науки для непревзойденной чистоты белья. В стиральной машине установлены две пластины из чистого серебра, которое преобразуется в ионы серебра под действием процесса электролиза. Даже при стирке в холодной воде без добавления отбеливающих моющих средств с помощью частиц серебра удаляются бактерии, вызывающие запах, и достигаются отличные результаты стирки. Поэтому стирка в холодной воде является энергосберегающей и лучше подходит для белья.

- **Электродвигатель**

Уровень вибрации значительно сокращается, так как в барабане не используются ремни или шестерни. Эта функция обеспечивает более низкий уровень шума стиральной машины и большую долговечность.

- **Замок от детей**

Функция блокировки «Замок от детей» позволяет исключить возможность вмешательства детей в работу машины.

Данная защитная функция позволяет изолировать детей от стиральной машины; она также предупреждает о включении машины детьми.

- **Функция «ОТЛОЖЕННЫЙ СТАРТ»**

Позволяет отложить цикл стирки до 19 часов с шагом в один час и повышает удобство использования стиральной машины, особенно если требуется уйти из дома.

- **Программа стирки шерсти**

Стиральная машина была протестирована, прошла необходимую сертификацию в компании Woolmark и по техническим характеристикам она подходит для машинной стирки изделий из шерсти.

Ткани следует стирать в соответствии с указаниями символов на этикетках одежды, рекомендованных компаниями Woolmark и Samsung.

- **Цифровой графический дисплей**

Цифровой графический дисплей (панель управления) очень прост и удобен в использовании. Благодаря простому в использовании цифровому графическому дисплею можно выполнить быструю и точную настройку режима стирки для достижения наилучших результатов стирки.

- **Широкая дверца**

Большой диаметр дверцы для удобного обзора! Обеспечивает легкую загрузку белья и его извлечение, особенно крупного белья, например постельного белья, полотенца и т.д.











Данное руководство содержит важную информацию по установке, использованию и уходу за новой стиральной машиной Samsung. Описание панели управления, инструкции по эксплуатации стиральной машины и советы по использованию новейших возможностей и функций смотрите в данном руководстве. В разделе «Поиск и устранение неисправностей» на странице 29 приведены советы по устранению неполадок с новой стиральной машиной.

МЕРЫ ПРЕДОСТОРОЖНОСТИ

В руководстве встречаются метки Предупреждение  и Внимание . Предупреждения и важные инструкции по технике безопасности, которые следуют ниже, не охватывают все возможные случаи и ситуации. Пользователь обязан руководствоваться здравым смыслом, быть внимательным и осторожным при установке, обслуживании и эксплуатации стиральной машины. Компания Samsung не несет ответственности за повреждения, возникающие вследствие неправильного обращения.

ВАЖНЫЕ МЕТКИ БЕЗОПАСНОСТИ И ПРЕДУПРЕЖДЕНИЯ

Значки и символы, используемые в данном руководстве пользователя.

 ПРЕДУПРЕЖДЕНИЕ!	Непредвиденные обстоятельства или несоблюдение мер безопасности могут привести к получению серьезной травмы или летальному исходу.
 ВНИМАНИЕ!	Непредвиденные обстоятельства или несоблюдение мер безопасности могут привести к получению незначительной травмы или повреждению имущества.
 ВНИМАНИЕ!	Чтобы уменьшить риск возникновения пожара, взрыва, поражения электрическим током или получения травмы при использовании стиральной машины, соблюдайте следующие меры предосторожности.
	НЕ прилагайте усилий.
	НЕ разбирайте.
	НЕ прикасайтесь.
	Строго следуйте указаниям.
	Отключите вилку кабеля питания от сетевой розетки.
	Убедитесь, что стиральная машина заземлена во избежание поражения электрическим током.
	Обратитесь в сервисный центр за помощью.

Эти предупреждающие символы приведены здесь, чтобы предотвратить травму. Строго следуйте им.

Прочитайте этот раздел и храните в безопасном месте для использования в дальнейшем.

 Перед использованием устройства прочтите все инструкции.

Как и при использовании всех устройств, в которых используется электричество и подвижные детали, существует вероятность возникновения опасных ситуаций. Для безопасной работы данного устройства следует ознакомиться с инструкциями по эксплуатации и выполнять меры предосторожности.

Установите и храните стиральную машину в помещении, вдали от воздействия окружающей среды.

Установите и выровняйте стиральную машину на полу, который выдержит вес устройства.

 Стиральная машина должна быть заземлена надлежащим образом. Никогда не подключайте ее к незаземленной розетке.

4_ меры предосторожности



Чтобы снизить риск возникновения пожара или взрыва, соблюдайте следующие меры предосторожности.

- Не стирайте белье, которое было выстирано, замочено или обработано бензином, сухими очищающими растворителями или другими легковоспламеняющимися или взрывоопасными веществами. Они выделяют пары, которые могут воспламениться или взорваться. Прежде чем положить в стиральную машину белье, которое подвергалось воздействию очищающего растворителя, других легковоспламеняющихся жидкостей или сухих веществ, прополощите его вручную. Убедитесь, что удалены все следы подобных жидкостей, сухих веществ и газов. К числу опасных веществ относятся следующие вещества: ацетон, денатурированный спирт, бензин, керосин, некоторые жидкие бытовые чистящие средства и средства для удаления пятен, скипидар, воски и средства для удаления воска.
- Не кладите бензин, сухие очищающие растворители или другие легковоспламеняющиеся или взрывоопасные вещества в стиральную машину.
- В определенных условиях в системе горячего водоснабжения (например, батарея отопления), которая не использовалась в течение двух недель или более, может вырабатываться водород. ВОДОРОД ВЗРЫВООПАСЕН. Если система горячего водоснабжения не использовалась в течение двух недель или более, то перед эксплуатацией стиральной машины необходимо открыть все краны горячей воды дома и дать воде стечь в течение нескольких минут. Это поможет избавиться от скопления водорода. Так как водород является легковоспламеняющимся веществом, не курите или не разводите открытый огонь в течение этого времени.

В случае утечки газа немедленно проветрите помещение и не прикасайтесь к кабелю питания.



Отключите кабель питания перед техническим обслуживанием стиральной машины.

Перед стиркой освободите карманы одежды от посторонних предметов. Наличие небольших, твердых и острых предметов, например монеток, ножей, булавок и скрепок для бумаг может привести к повреждениям стиральной машины. Не стирайте белье с большими пряжками, пуговицами или другими металлическими предметами.

Не открывайте дверцу стиральной машины, если вода слилась не полностью. Перед открытием дверцы убедитесь, что вода слилась.



Не ремонтируйте, не заменяйте детали стиральной машины и не выполняйте техническое обслуживание самостоятельно. Выполнение работы неуполномоченным лицом может привести к аннулированию гарантии.

Подключите стиральную машину к водопроводу, используя новый комплект шлангов. Не используйте старые комплекты шлангов.

Шланги забора воды изнашиваются с течением времени. Проверяйте периодически шланги на наличие выступов, узлов, разрывов, следов износа и утечек, заменяйте их при необходимости и каждые пять лет.

Упаковочные материалы могут быть опасными для детей; храните все упаковочные материалы (пластиковые и полистироловые пакеты и т.п.) в недоступных для детей местах.

Перед использованием устройства все упаковочные и транспортировочные болты должны быть удалены. Если их не удалить, это может привести к серьезным повреждениям. См. раздел «Удаление транспортировочных болтов».



Перед первой стиркой следует запустить полный цикл стирки без загрузки белья. См. раздел «Первая стирка белья».

МЕРЫ ПРЕДОСТОРОЖНОСТИ

Устройство предназначено только для домашнего(бытового) использования.



Подключение к водопроводу и электросети должно быть выполнено квалифицированным специалистом в соответствии с инструкциями производителя (см. раздел «Установка стиральной машины») и требованиями безопасности местного законодательства.



Прежде чем приступить к очистке или обслуживанию устройства, отключите его от электросети.

После использования следует обязательно отключать устройство от электросети и перекрывать воду.

Карманы одежды, предназначенной для стирки, должны быть пустыми.

Наличие твердых и острых предметов, например монеток, булавок, гвоздей или камней, может привести к серьезным повреждениям устройства.

Никогда не разрешайте домашним животным и детям играть на устройстве или внутри него. Это может стать причиной получения травмы или привести к летальному исходу.



Во время цикла стирки стеклянная дверца сильно нагревается. Никогда не дотрагивайтесь до стеклянной дверцы во время работы стиральной машины.

Не следует пытаться ремонтировать устройство самостоятельно. Ремонт, выполненный неопытным или неквалифицированным специалистом, может стать причиной травмы и/или повлечь за собой необходимость более серьезного ремонтного обслуживания.

Если повреждена вилка (кабель питания), в целях безопасности ее необходимо заменить аналогичной вилкой у производителя или сотрудника сервисной службы.



Данное устройство должно обслуживаться в авторизованном сервисном центре и только с использованием оригинальных запасных частей.

Не разрешайте детям (или домашним животным) играть на стиральной машине или внутри ее. Дверца стиральной машины изнутри открывается сложно, поэтому дети могут получить серьезную травму, если закроются в устройстве изнутри.

Данное устройство не предназначено для использования детьми или инвалидами, кроме тех случаев, когда за ними осуществляется контроль ответственным лицом, чтобы обеспечить безопасность использования устройства.

Для безопасного использования данного устройства пользователь должен ознакомиться с инструкциями по эксплуатации устройства и соблюдать осторожность во время использования.

Данное устройство следует разместить так, чтобы имелся свободный доступ к вилке кабеля питания, шлангам подачи воды и сливным трубам.

Не следует использовать воду, содержащую масло, крем или лосьон, которые можно приобрести в косметических магазинах или массажных салонах.

- В противном случае это может привести к деформации уплотнителей, что в свою очередь приведет к сбоям в работе или утечке воды.

Бак стиральной машины из нержавеющей стали обычно не подвержен коррозии. Однако если в баке в течение длительного времени находятся металлические предметы (например, заколка для волос), бак может покрыться ржавчиной.

- Не следует оставлять в баке на длительное время воду или отбеливающее вещество, содержащее хлор.
- Не следует использовать или оставлять в баке на длительное время воду с содержанием железа. Если на поверхности бака начнет появляться ржавчина, для чистки поверхности используйте нейтральное чистящее средство и губку или мягкую ткань (ни в коем случае не используйте металлическую щетку).

Так как вентиляционные отверстия стиральной машины находятся снизу, не допускайте, чтобы их закрывал ковер или другие препятствия.

Метка WEEE относится только к странам ЕС.



Данная маркировка, имеющаяся на изделии или указанная в руководстве, указывает на то, что по истечении срока службы устройство не следует утилизировать с другим бытовым мусором. Чтобы предотвратить возможное вредное воздействие на окружающую среду или здоровье человека от неконтролируемой утилизации отходов, отделите его от другого вида отходов для соответствующей переработки и повторного использования в качестве сырья.

Потребителям необходимо обратиться либо к продавцу данного устройства, либо в местные органы власти для получения детальной информации о месте и способе экологически безопасной утилизации.

Юридическим лицам необходимо обратиться к поставщику, чтобы проверить сроки и условия договора купли-продажи. Это изделие нельзя утилизировать вместе с использованной тарой.

СОДЕРЖАНИЕ

УСТАНОВКА СТИРАЛЬНОЙ МАШИНЫ	9	Проверка деталей и панели управления
	10	Соответствие требованиям к установке
	10	Электрическое питание и заземление
	10	Подача воды
	11	Слив
	11	Напольное покрытие
	11	Температура окружающей среды
	11	Установка в нише или в шкафу
	11	Установка стиральной машины
СТИРКА БЕЛЬЯ	17	Первая стирка белья
	17	Общие указания
	18	Использование панели управления
	20	Замок от детей
	20	Отложить старт
	20	Добавить белье
	21	Air Refresh
	22	Стирка белья с использованием переключателя циклов
	23	Установка режима стирки вручную
	25	Сведения о средствах для стирки и добавках
	25	Использование средств для стирки
	25	Отсек для моющих средств
ОБСЛУЖИВАНИЕ И УХОД ЗА СТИРАЛЬНОЙ МАШИНОЙ	26	Аварийный слив воды из стиральной машины
	26	Чистка внешней поверхности стиральной машины
	27	Чистка отсека для моющих средств и ниши отсека
	27	Чистка фильтра для мусора
	28	Чистка сетчатого фильтра шланга подачи воды
	28	Ремонт замерзшей стиральной машины
	28	Хранение стиральной машины
ПОИСК И УСТРАНЕНИЕ НЕИСПРАВНОСТЕЙ И ИНФОРМАЦИОННЫЕ КОДЫ	29	Проверьте следующие пункты, если стиральная машина...
	30	Информационные коды
ТАБЛИЦА ПРОГРАММ	31	Таблица программ
ПРИЛОЖЕНИЕ	32	Описание символов на этикетках одежды
	32	Защита окружающей среды
	33	Технические характеристики

установка стиральной машины

Установщик должен строго соблюдать данные инструкции, чтобы обеспечить правильную работу стиральной машины и предотвратить опасность получения травм во время стирки.

ПРОВЕРКА ДЕТАЛЕЙ И ПАНЕЛИ УПРАВЛЕНИЯ

Аккуратно распакуйте стиральную машину и убедитесь, что в комплект входят все детали, указанные ниже. Если стиральная машина была повреждена во время транспортировки или в комплект входят не все элементы, обратитесь в центр по обслуживанию клиентов компании Samsung или к дилеру компании Samsung

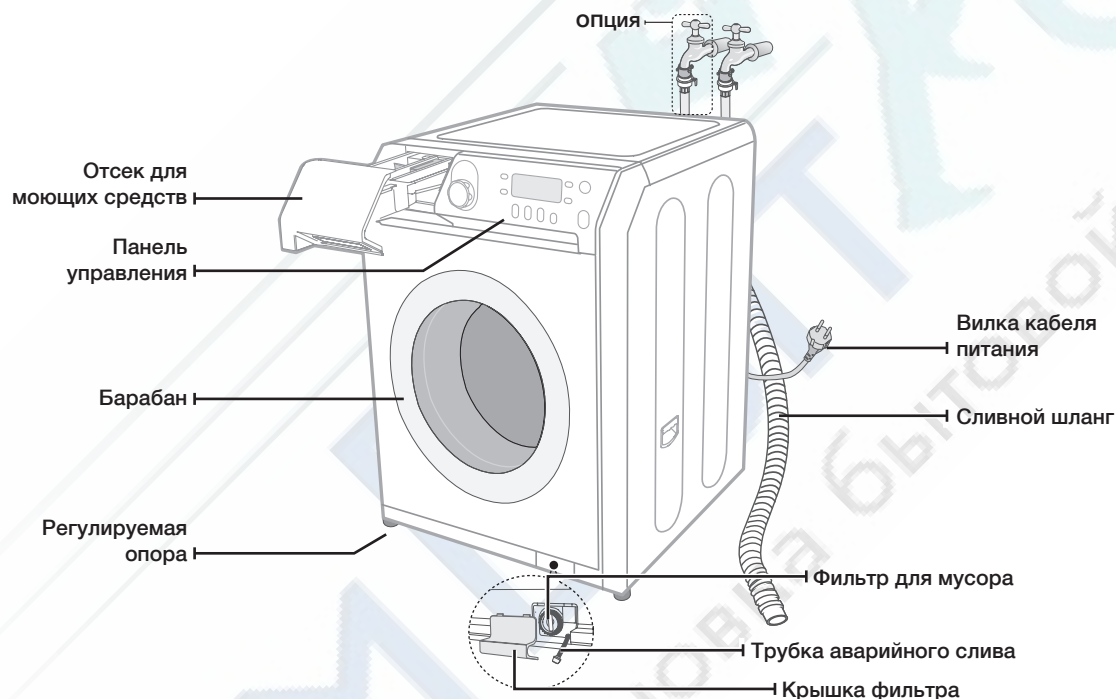

Гаечный ключ

(используется для нижнего отверстия под болт)



Заглушки отверстий транспортировочных для болтов

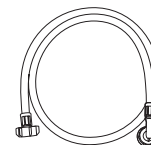

Шланг подачи воды



Держатель шланга (опция)

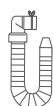

Сливной шланг

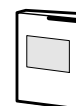

Руководство пользователя

установка стиральной машины

СООТВЕТСТВИЕ ТРЕБОВАНИЯМ К УСТАНОВКЕ

Электрическое питание и заземление

Для предотвращения риска возникновения пожара, поражения электрическим током или получения травм подключение к электросети и заземление должны быть выполнены в соответствии с последней версией Национальных электротехнических норм и правил США, ANSI/FNPA 70 и местным законодательством. Пользователь устройства несет ответственность за обеспечение соответствующего электроэнергетического обслуживания данного устройства.

- ✎ Никогда не используйте удлинительный кабель. Используйте только кабель питания, который поставляется в комплекте со стиральной машиной.

При подготовке к установке проверьте наличие следующих характеристик источника питания:

- Розетку с напряжением питания 220 В 50 Гц Предохранитель или автоматический выключатель на 15 А
- отдельная ответвленная цепь, обслуживающая только стиральную машину

Стиральная машина должна быть заземлена. В случае ненадлежащей работы стиральной машины или ее поломки заземление снижает риск поражения электрическим током, обеспечивая путь наименьшего сопротивления для электрического тока.

Стиральная машина поставляется с кабелем питания, который снабжен вилкой с двумя питающими контактами и с заземляющим контактом для использования в правильно установленной и заземленной розетке.

- ✎ Никогда не подсоединяйте заземляющий провод к пластиковому водопроводу, газопроводу или трубе горячей воды.

Неправильное подключение заземляющего провода может привести к поражению электрическим током.

Согласуйте свои действия с квалифицированным электриком или со специалистом по техническому обслуживанию, если не уверены, правильно ли выполнено заземление стиральной машины. Не изменяйте вилку, поставляемую со стиральной машиной. Если вилка не подходит к розетке, обратитесь к квалифицированному электрику за помощью в установке правильной розетки.

Подача воды

При работе в стиральную машину вода будет поступать надлежащим образом, если давление воды составит 50 кПа ~ 800 кПа. При давлении воды ниже 50 кПа может произойти сбой в работе клапана для воды, и этот клапан может закрыться не полностью. Возможно, для наполнения стиральной машины водой потребуется больше времени по сравнению со значением времени, заданным в системе управления, что приведет к выключению устройства. (Временное ограничение для наполнения стиральной машины водой, которое служит для предотвращения переливания воды/затопления в случае ослабления внутреннего шланга, установлено в системе управления.)

- ✎ В большинстве магазинов сантехники продаются заливные шланги разной длины (максимальная длина – 305 см).

Можно сократить риск возникновения утечек и ущерба, причиненного водой, выполнив следующие действия.

- Обеспечить свободный доступ к водопроводным кранам.
- Закрывать краны, когда стиральная машина не используется.
- Периодически проверять наличие утечек через прокладки шланга для подачи воды.



Перед первым использованием стиральной машины проверьте все подключения клапана для воды и водопроводных кранов на наличие утечек.

Слив

Компания Samsung рекомендует использовать вертикальную трубу высотой 65 см. При этом она должна быть не короче 60 см и не длиннее 90 см.

Сливной шланг должен быть проложен через зажим сливного шланга (расположен на задней стенке машины) к сливной трубе. Сливная труба должна иметь достаточно большой диаметр, чтобы соответствовать внешнему диаметру сливного шланга. Для предотвращения самопроизвольного слива воды необходим небольшой зазор между сливным шлангом и трубой. Для предотвращения появления неприятных запахов должен быть предусмотрен наличие гидрозатвора. Возможна установка специального клапана (не входит в комплект поставки).

Напольное покрытие

Для достижения наилучшей производительности стиральная машина должна быть установлена на ровную и твердую поверхность. Деревянные полы, возможно, потребуются укрепить, чтобы снизить уровень вибраций. Ковровые покрытия и кафельные полы способствуют возникновению вибрации, при этом наблюдается тенденция небольшого перемещения стиральной машины во время отжима.

Никогда не устанавливайте стиральную машину на платформу или на неустойчивую поверхность.

Температура окружающей среды

Не устанавливайте стиральную машину в местах, где вода может замерзнуть, так как в клапане для воды, в насосе и шлангах устройства всегда остается небольшое количество воды. Замороженная вода в трубах может привести к повреждению ремней, насоса и других компонентов. Следует всегда использовать стиральную машину при температуре окружающей среды около 16 °C .

Установка в нише или в шкафу

Для безопасной и правильной работы новой стиральной машины при ее установке необходимо соблюдать следующие минимальные зазоры.

По бокам – 25 мм

Сзади – 51 мм

Сверху – 25 мм

Спереди – 465 кв.см

Если стиральная машина и сушилка установлены вместе, в передней части ниши или шкафа должно быть свободное пространство площадью не менее 465 кв.см для обеспечения вентиляции. Если стиральная машина установлена отдельно, то особой вентиляции не требуется.

УСТАНОВКА СТИРАЛЬНОЙ МАШИНЫ

ШАГ 1

Выбор места для установки машины

 Перед установкой стиральной машины убедитесь, что будущее место расположения отвечает следующим требованиям.

- Наличие твердой, ровной поверхности без коврового покрытия или покрытия, которое может препятствовать вентиляции.
- Защищенность от воздействия прямых солнечных лучей.
- Достаточная вентиляция.
- Температура в помещении не ниже 0 °C.
- Расположение вдали от источников тепла (масло или газ).
- Достаточно места для того, чтобы кабель питания не проходил под стиральной машиной.

установка стиральной машины

ШАГ 2

Удаление транспортировочных болтов

Перед установкой стиральной машины необходимо удалить пять транспортировочных болтов на задней панели устройства.

1. Ослабьте все транспортировочные болты с помощью прилагаемого ключа.

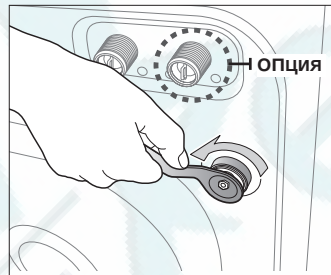

2. Держите болт гаечным ключом и извлеките его через широкую часть отверстия. Повторите процедуру для каждого болта.

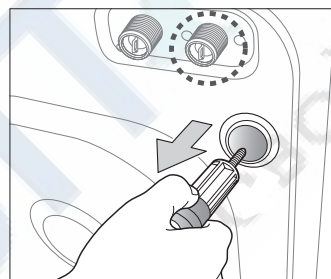

3. Закройте отверстия с помощью прилагаемых пластмассовых заглушек.

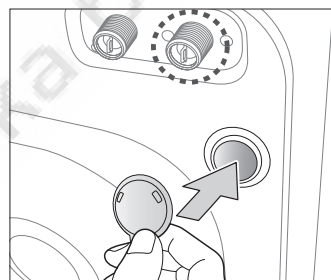

4. Положите транспортировочные болты в безопасное место, поскольку они могут пригодиться при транспортировке стиральной машины в будущем.



ПРЕДУПРЕЖДЕНИЕ:

Упаковочные материалы могут быть опасными для детей; храните все упаковочные материалы (пластиковые и полистироловые пакеты и т.д.) в недоступном для детей месте.

ШАГ 3

Регулировка высоты ножек

 При установке стиральной машины необходимо убедиться, что обеспечен свободный доступ к вилке кабеля питания, шлангу подачи воды и сливной трубе.

1. Переместите стиральную машину в нужное место.
2. Выверните стиральную машину, поворачивая регулируемую гайку, как показано на рисунке.



3. Когда стиральная машина будет выровнена, затяните стопорную гайку с помощью плоской отвертки.

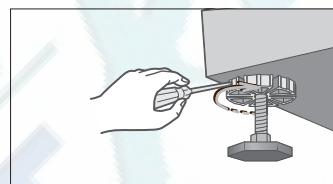

ШАГ 4

Подсоединение шланга подачи воды и шланга слива

Подсоединение шланга подачи воды

1. Возьмите шланг подачи холодной воды с Г-образной насадкой и подсоедините его к входному отверстию подачи холодной воды на задней панели машины. Затяните соединение вручную.
-  Один конец шланга подачи воды необходимо подсоединить к стиральной машине, а другой – к водопроводному крану. Не растягивайте шланг подачи воды. Если шланг слишком короткий, замените шланг более длинным, выдерживающим высокое давление.
2. Подсоедините другой конец шланга подачи холодной воды к водопроводному крану с холодной водой и затяните соединение вручную. Если необходимо, можно изменить положение шланга подачи воды на стиральной машине. Для этого ослабьте соединение, поверните шланг и снова затяните соединение.

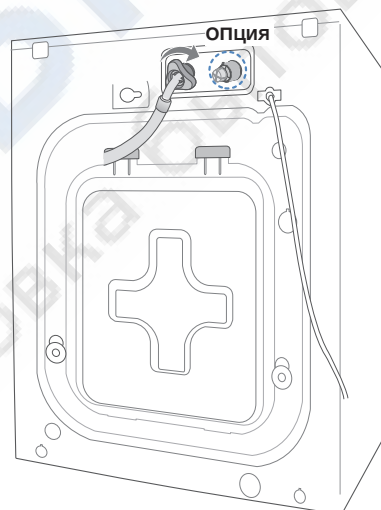

Для некоторых моделей с дополнительной подачей горячей воды.

1. Возьмите шланг подачи горячей воды с красной Г-образной насадкой и подсоедините к входному отверстию подачи горячей воды на задней панели машины. Затяните соединение вручную.
2. Подсоедините другой конец шланга подачи горячей воды к водопроводному крану с горячей водой и затяните соединение вручную.
3. Если требуется использовать только холодную воду, используйте Y-образную насадку.

установка стиральной машины

Подсоединение шланга подачи воды (для некоторых моделей)

1. Снимите адаптер со шланга подачи воды.

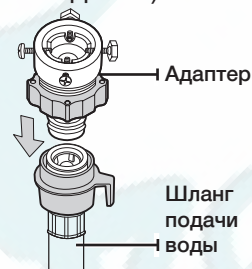

2. Сначала с помощью крестообразной отвертки ослабьте четыре винта на адаптере. Затем поверните часть (2) адаптера в направлении, указанном стрелкой, пока не образуется зазор шириной около 5 мм.

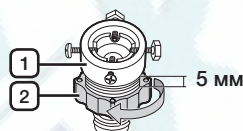

3. Подсоедините адаптер к водопроводному крану и туго затяните винты. Поверните часть (2) в направлении, указанном стрелкой, и соедините части (1) и (2).

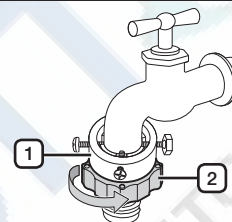

4. Подсоедините шланг подачи воды к адаптеру. Если отпустить часть (3), шланг автоматически подсоединится к адаптеру со щелчком.

-  После подсоединения шланга подачи воды к адаптеру убедитесь, что он правильно подсоединен, опустив шланг вниз.

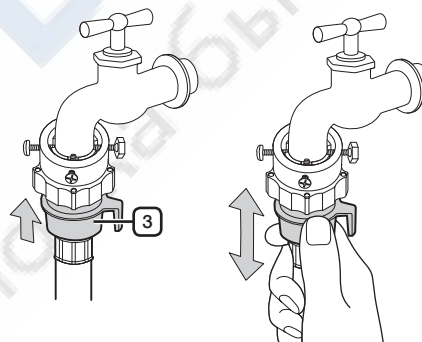

5. Подсоедините другой конец шланга подачи воды к впускному клапану для воды, расположенному в задней части стиральной машины. Заверните шланг по часовой стрелке до упора.

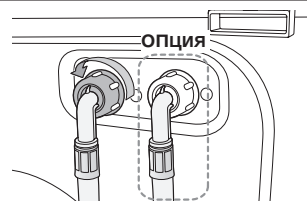

6. Включите подачу воды и убедитесь, что нет утечки воды из клапана подачи воды, крана или адаптера. Если есть утечка воды, повторите предыдущие действия.



Не используйте стиральную машину, если обнаружена утечка. Это может привести к поражению электрическим током или травмам.

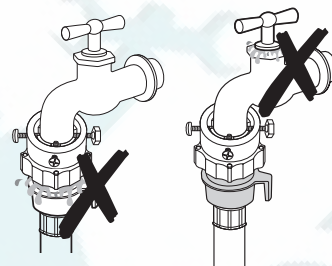

- Если на водопроводном кране имеется резьба, подсоедините шланг подачи воды к крану, как показано на рисунке.

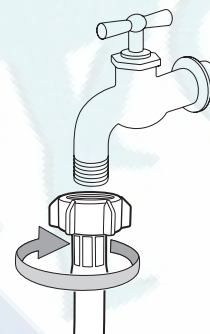

- ☑ Для подачи воды используйте наиболее удобный для этой цели водопроводный кран. В том случае, если кран имеет квадратную форму или слишком большой диаметр, извлеките промежуточное кольцо, прежде чем подсоединять адаптер к водопроводному крану.

установка стиральной машины

Подсоединение сливного шланга

Конец сливного шланга можно расположить тремя способами.

1. **Через бортик ванны:** сливной шланг должен располагаться на высоте 60 – 90 см. Чтобы конец сливного шланга был изогнут, используйте прилагаемый пластиковый держатель шланга. Во избежание перемещения сливного шланга закрепите держатель на стене с помощью крючка или на водопроводном кране с помощью веревки.

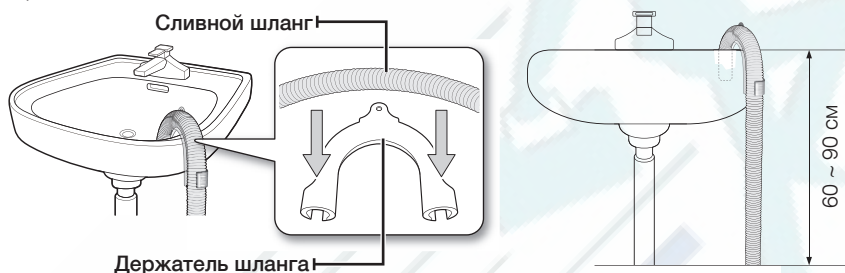

2. **В ответвление сливной трубы раковины:** ответвление сливной трубы должно располагаться выше сифона слива раковины, чтобы конец шланга находился не ниже 60 см над уровнем пола.
3. **В сливной трубе:** рекомендуется использовать вертикальную трубу высотой 65 см; она должна быть не короче 60 см и не длиннее 90 см.

ШАГ 5

Питание стиральной машины

Подключите кабель питания к стенной розетке (разрешенной электрической розетке 220 В, 50 Гц, защищенной с помощью предохранителя 15 А или автоматического выключателя). (Для получения дополнительной информации о требованиях к электричеству и заземлению см. стр. 10).

СТИРКА БЕЛЬЯ

ПЕРВАЯ СТИРКА БЕЛЬЯ

 Перед первой стиркой белья необходимо запустить полный цикл стирки без белья.

1. Нажмите кнопку **Вкл.**
2. Добавьте небольшое количество средства для стирки в отделение ① отсека средств для стирки. Для первой стирки можно воспользоваться программой “Хлопок” при 40 или 60 градусах Цельсия.
3. Включите подачу воды в стиральную машину.
4. Нажмите кнопку **Старт/Пауза**.

 При этом удалится вода, которая могла остаться в машине после испытаний, выполненных производителем.

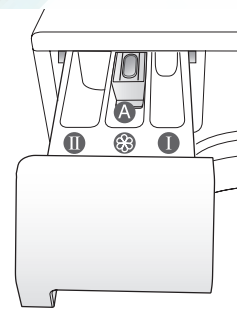

02 СТИРКА БЕЛЬЯ

Отсек ① : средство для предварительной стирки или крахмал.

Отсек ② : средство для основной стирки, средство для смягчения воды, средство для предварительного замачивания, отбеливатель и пятновыводитель.

Отсек ③ : добавки, например кондиционер для белья или вспомогательные вещества (заполнять следует не выше нижнего края перегородки «А» (МАКС.))

ОБЩИЕ УКАЗАНИЯ

1. Загрузите белье в стиральную машину.



Не перегружайте стиральную машину. Для определения объема загрузки для каждого типа белья см. таблицу на стр. 24.













- 
 - Убедитесь в том, что белье не попало в дверной прихлок, поскольку это может привести к утечке воды.
 - После цикла стирки средство для стирки может остаться в резиновых компонентах передней части стиральной машины. Удалите оставшееся средство для стирки, поскольку это может вызвать утечку воды.
 - Не стирайте водоотталкивающие материалы.
2. Закройте дверь до щелчка.
 3. Включите питание.
 4. Добавьте в отсек для средств средство для стирки и добавки.
 5. Выберите необходимый цикл и параметры для загрузки. Загорится индикатор стирки.
 6. Нажмите кнопку **Старт/Пауза**.

СТИРКА БЕЛЬЯ

ИСПОЛЬЗОВАНИЕ ПАНЕЛИ УПРАВЛЕНИЯ



<p>1 ЦИФРОВОЙ ГРАФИЧЕСКИЙ ДИСПЛЕЙ</p>	<p>Отображение оставшегося времени цикла стирки, всей информации о цикле стирки и сообщений об ошибках.</p>
<p>2 ПЕРЕКЛЮЧАТЕЛЬ ЦИКЛОВ</p>	<p>Выберите для цикла программу и скорость отжима.</p> <p> Для получения более подробной информации см. раздел «Стирка белья с использованием переключателя циклов».</p> <p>Хлопок – для средне- или слабозагрязненных изделий из хлопка, постельного белья, салфеток и скатертей, нижнего белья, полотенца, сорочек и т.п.</p> <p>Одеяла - тонкие матрасы из хлопка, постельное белье, простыни, чехлы для пуховых одеял, наволочки и т.д.</p> <p>Быстрая - этот цикл используется для небольших объемов относительно чистого белья или часто используемого белья.</p> <p>Синтетика - средне- или слабозагрязненные блузки, сорочки, и т.п., изготовленные из полиэфира (диолон, тревира), полиамида (перлон, нейлон) или аналогичного состава.</p> <p>Полотенца - этот цикл предназначен для эффективной стирки полотенец.</p> <p>Шерсть – только для шерсти, для которой можно использовать машинную стирку.</p> <p> Цикл стирки шерсти данной машины испытывался компанией Woolmark для стирки вещей из шерсти, для которой можно использовать машинную стирку, при этом были соблюдены все инструкции по стирке, описанные на этикетке вещи и указанные производителем данной стиральной машины, M0509 (номер сертификата IWS NOM INEE Co., Ltd.)</p> <p>Air Refresh - этот режим необходим для удаления неприятных запахов. Переключатель циклов можно установить на следующие режимы работы. Трикотаж → Верхняя одежда → Постельное белье → Антибактериальная</p> <p>Полоскание + Отжим – этот режим используется для белья, для которого необходимо выполнить только полоскание или для добавления кондиционера для белья.</p> <p>Слив – простой слив воды из стиральной машины без отжима.</p>
<p>3 КНОПКА ВЫБОРА ФУНКЦИИ SILVER NANO</p>	<p>При использовании функции Silver Nano вода с ионами серебра поступает при последнем полоскании, удаляя бактерии, а также обеспечивая защиту от роста бактерий до одного месяца.</p>

4	КНОПКА «ОТЛОЖИТЬ СТАР»	Нажмите эту кнопку несколько раз для переключения доступных вариантов отложенного завершения стирки (до 19 часов с шагом в один час). Отображаемое время обозначает время окончания цикла стирки.
5	КНОПКА «ТЕМПЕРАТУРА»	Нажмите эту кнопку несколько раз для переключения доступных вариантов температуры воды (холодная вода  , 30 °С, 40 °С, 60 °С, 75 °С и 95 °С).
6	КНОПКА «ПОЛОСКАНИЕ»	Нажмите эту кнопку для добавления дополнительных циклов полоскания. Доступно максимум пять циклов полоскания.
7	КНОПКА «ОТЖИМ»	Последовательно нажимайте кнопку для выбора скорости вращения для отжима. «Без отжима  » – после последнего слива белье остается в барабане без отжима.
8	КНОПКА «СУШКА»	<p>Нажав эту кнопку, необходимо настроить следующие параметры. Нормальный  → Дополнительный  → Глажение  → Легкое  → Время  (30 мин → 1:00 мин → 1:30 мин → 2:00 мин → 2:30 мин) «Нормальный » – выбор автоматической сушки белья путем определения объема и веса белья. Выберите этот режим для сушки одежды из хлопка, например хлопковых брюк, футболок и нижнего белья. «Дополнительный » – выберите этот режим для тщательной сушки одежды из хлопка. (Плотная одежда, например джинсы, полотенца, спортивная одежда и т.д.) «Глажение » – завершение цикла сушки в состоянии, подходящем для глажения. «Легкая » - сушка одежды, которая деформируется при высоких температурах, при низкой температуре. (Смешанные и синтетические ткани, например полиэфир и нейлон.) «Время » – сушка белья за указанный промежуток времени.</p> <ul style="list-style-type: none">  • Не применяйте функцию «Сушка» для белья, которое не предназначено для сушки в стиральной машине (как правило, соответствующая метка присутствует на ярлыках одежды), поскольку оно может деформироваться даже при низких температурах. • В режимах «Нормальный», «Дополнительный», «Глажение» и «Легкая сушка» определяется вес белья для отображения точного времени сушки и для выполнения более тщательной сушки. • Условия сушки могут отличаться в зависимости от типа и количества белья. В зависимости от типа белья возможно появление остатков белья или ворса в барабане машины после сушки.
9	КНОПКА ДОБАВИТЬ БЕЛЬЕ	С помощью этой кнопки можно добавить белье в середине стирки (см. раздел «Пауза/добавление» на стр. 20).
10	КНОПКА ПРЕДВАРИТЕЛЬНОЙ СТИРКИ	Нажмите эту кнопку для выбора предварительной стирки. Предварительная стирка – это стирка, которая выполняется за 10 минут до основной стирки. Предварительная стирка эффективна для сильно загрязненного белья. Режим предварительной стирки доступен только для следующих типов ткани: «Хлопок», «Одеяла», «Синтетика» и «Полотенца».
11	КНОПКА «СТАРТ/ ПАУЗА»	Нажмите для приостановки или перезапуска цикла стирки.
12	Кнопка «Вкл.»	Нажмите эту кнопку один раз, чтобы включить стиральную машину, и нажмите повторно, чтобы выключить. Если стиральная машина остается включенной более 10 минут и не производится никаких операций с кнопками, питание автоматически отключается.

СТИРКА БЕЛЬЯ

Замок от детей

Функция блокировки «Замок от детей» позволяет заблокировать кнопки, чтобы нельзя было изменить выбранный цикл стирки.

Включение/выключение

Если необходимо включить или выключить функцию «Замок от детей», одновременно нажмите кнопки **Температура** и **Полоскание** в течение 3 секунд. «Когда эта функция включится, загорится **Замок от детей**».

Когда включена функция «Замок от детей», работает только кнопка **Вкл.** Функция «Замок от детей» остается включенной, даже после включения и выключения питания или после отключения и повторного подключения кабеля питания.



Отложить старт

Можно запрограммировать стиральную машину так, чтобы она автоматически закончила стирку позже, выбрав время отложенного старта не более 19 часов (с шагом в 1 час). Отображаемое время обозначает время окончания стирки.

1. Вручную или автоматически установите программу для стиральной машины в соответствии с типом ткани белья, предназначенного для стирки.
2. Нажмите кнопку **Отложить старт** несколько раз, пока не будет установлено время задержки.
3. Нажмите кнопку **Старт/Пауза**. Загорится индикатор «Отложить старт», и часы начнут отсчитывать время до завершения цикла стирки.
4. Чтобы отменить команду «Отложить старт», нажмите кнопку **Вкл.**, затем снова включите стиральную машину.

Добавить белье

Когда стиральная машина работает, ее дверь заблокирована, и выключен индикатор «Добавить белье». Белье можно добавить, только когда горит индикатор «Добавить белье».

1. Нажмите кнопку **Добавить белье**.
Работа стиральной машины автоматически приостановится.
2. Подождите приблизительно 30 секунд, а затем проверьте состояние индикатора «Добавить белье».
 - Мигает: Вода в стиральной машине сливается до безопасного уровня, чтобы можно было добавлять белье.
 - Выкл.: Можно добавлять белье.
3. Добавьте белье.
4. Нажмите кнопку **Старт/Пауза**.
 - Не добавляйте белье, если в машине много пены или она полностью заполнена водой. В противном случае пена или вода могут просочиться через открытую дверцу. Поэтому, прежде чем открывать дверцу, проверьте, можно ли это делать.
 - Не рекомендуется использовать функцию паузы/добавления за 5 до окончания цикла.
 - Если внутренняя температура выше 55 °C во время цикла стирки или 70 °C во время цикла сушки, то функция паузы/добавления недоступна.
 - Не открывайте дверцу с усилием, поскольку это может привести к получению травм или повреждению машины.



Air Refresh

С помощью цикла Air Refresh можно освежить белье без использования стирки благодаря мощной системе вентиляции. Не перекрывайте воду при использовании данной функции. К вещам, которые можно освежить, относятся верхняя одежда из шерсти, джемперы из хлопка или с ворсом, свитеры и костюмы. (два элемента или менее (менее 1 кг))

1. Откройте дверцу, положите белье в стиральную машину и закройте дверцу.
2. Нажмите кнопку **Вкл.**
3. Выберите программу **Air Refresh**, повернув **переключатель циклов**.
 - Поверните **переключатель программ** для циклического переключения между следующими программами: «Трикотаж», «Верхняя одежда», «Постельное белье», «Антибактериальная»...

РЕЖИМ	ВРЕМЯ ЦИКЛА
Трикотаж	20 мин
Верхняя одежда	26 мин
Постельное белье	40 мин
Антибактериальная	1 ч 18 мин

- **Антибактериальная:** выберите этот режим, чтобы стерилизовать белье, например, для борьбы с клещами. Когда температура поднимется выше 90 °С, одежда, чувствительная к высоким температурам, может деформироваться или быть повреждена. Поэтому данный режим рекомендован только для тканей и материалов, рассчитанных на стирку и обработку при высоких температурах.
 - **Постельное белье:** Данную программу можно использовать для постельного белья из хлопка. Однако нейлоновое белье может деформироваться или быть повреждено.
 - Можно проверить температуру, потрогав белье после окончания режима **Air Refresh** (в среднем 40°С-48°С).
 - При выборе одного из этих параметров нельзя нажимать другие кнопки, а также можно выбрать только максимальное время отсрочки завершения, равное 19 часам.
4. Закройте дверцу и нажмите кнопку **Старт/Пауза**.

- ☒ Если в баке есть вода, функцию **Air Refresh** использовать нельзя. Слейте воду и выберите функцию **Air Refresh**.
 - Для извлечения белья нажмите кнопку **Старт/Пауза** или **Вкл.**
 - Для придания аромата освеженному белью при включении программ Air Refresh можно использовать листы для ароматизации и просушки белья (один лист для одного или двух элементов одежды).

- ☒ Не рекомендуется использовать программы Air Refreshing для следующих элементов одежды:
 - одежда из деликатных материалов, например, из кожи, норки, меха, шелка и т.д.
 - Украшение нижнего белья, отделанного кружевом, детских подушек на клеевой основе и вечерних костюмов может отлететь.
 - Пуговицы на одежде могут расколоться.
 - Накрахмаленная одежда может деформироваться.

- ☒ Не рекомендуется использовать программу **Антибактериальная** для следующего:
 - жесткие постельные принадлежности;
 - подушки или шерстяные одеяла с наполнителем из синтетических или крахмальных материалов;
 - одеяла с электрообогревом;
 - одеяла с меховым покрытием;
 - объемные одеяла;

СТИРКА БЕЛЬЯ

Стирка белья с использованием переключателя циклов

Благодаря автоматической системе управления стиркой «Fuzzy Control», разработанной компанией Samsung, стирка выполняется очень легко. При выборе программы стирки машина сама устанавливает правильную температуру, время и скорость стирки, которые Вы также можете изменить по своему усмотрению.

1. Откройте водопроводный кран.
2. Нажмите кнопку **Вкл.**
3. Откройте дверцу.
4. Загрузите поочередно вещи, размещая их свободно в барабане машины и избегая перегрузки.
5. Закройте дверцу.
6. Загрузите в соответствующие отсеки средство для стирки, кондиционер для белья и средство для предварительной стирки (если требуется).

 Режим предварительной стирки доступен только в том случае, когда выбран цикл «Хлопок», «Синтетика», «Полотенца» и «Одеяла». Такая стирка необходима, только если белье очень грязное.

7. Используйте **переключатель программ** для выбора необходимого цикла в соответствии с типом материала: «Хлопок», «Одеяла», «Быстрая», «Синтетика», «Полотенца», «Шерсть», «Полоскание+Отжим», «Слив».

На панели управления будут гореть соответствующие индикаторы.

8. Теперь с помощью соответствующих кнопок можно выбрать температуру стирки, количество полосканий, количество оборотов для отжима и время отсрочки.
9. Нажмите кнопку **Старт/Пауза**, и начнется стирка. Загорится индикатор стирки, и на дисплее отобразится время, оставшееся до окончания программы.



Функция паузы

В течение 5 минут после начала стирки можно добавлять или извлекать белье.

1. Чтобы разблокировать дверцу, нажмите кнопку **Старт/Пауза**.

 Дверцу нельзя открыть, если вода слишком ГОРЯЧАЯ или уровень воды слишком ВЫСОКИЙ.

2. После того, как дверца была закрыта, нажмите кнопку **Старт/Пауза**, чтобы продолжить стирку.

Цикл стирки завершен.

После завершения всего цикла стирки питание стиральной машины отключается автоматически.

1. Откройте дверцу.
2. Извлеките белье.

Установка режима стирки вручную

Можно вручную установить режим стирки без использования переключателя программ.

1. Откройте водопроводный кран.
2. Нажмите кнопку **Вкл.** на стиральной машине.
3. Откройте дверцу.
4. Загрузите поочередно вещи, размещая их свободно в барабане машины и избегая перегрузки.
5. Закройте дверцу.
6. Добавьте средство для стирки и, если необходимо, кондиционер для белья или средство для предварительной стирки в соответствующие отсеки. Выберите необходимый режим при помощи поворотного переключателя.
7. Нажмите кнопку **Температура** для выбора температуры (холодная вода, 30°C, 40°C, 60°C, 75°C, 95°C).
8. Нажмите кнопку **Полоскание** для выбора требуемого количества циклов полоскания. Доступно максимум пять циклов полоскания. Продолжительность стирки будет соответственно увеличена.
9. Нажмите кнопку **Отжим** для выбора скорости отжима. При выборе программы задержки полоскания из стиральной машины можно извлекать мокрое белье. ( : задержка полоскания,  : без отжима)
10. Нажмите кнопку **Отложить завершение** несколько раз для переключения доступных вариантов отложенного завершения стирки (до 19 часов с шагом в один час). Отображаемое время обозначает время окончания стирки.
11. Нажмите кнопку **Старт/Пауза** для запуска цикла стирки.

СТИРКА БЕЛЬЯ

ИНСТРУКЦИИ ПО СТИРКЕ БЕЛЬЯ

Следуйте этим простым инструкциям для получения самого чистого белья и наилучших результатов стирки.

 Перед стиркой всегда проверяйте особенности ухода за тканью в соответствии с символом на этикетке.

Рассортируйте и постирайте белье в соответствии со следующими критериями.

- Ярлык с инструкцией по уходу. Рассортируйте белье на изделия из хлопка, смешанных тканей, синтетики, шелка, шерсти и вискозы.
- Цвет. Отделите цветные вещи от белых. Новые цветные вещи стирайте отдельно.
- Размер. Загрузка разных по размеру вещей в один цикл обеспечит более эффективную стирку.
- Чувствительность. Стирайте изделия из деликатных тканей отдельно, используя цикл стирки «Шерсть» для новых изделий из шерсти, штор и шелковых изделий. См. символы на этикетках вещей, предназначенных для стирки, или информацию по уходу за тканью в приложении.

Проверка карманов

Перед каждой стиркой освободите все карманы. Наличие небольших, твердых и острых предметов, например монеток, ножей, булавок и скрепок для бумаг может привести к повреждениям стиральной машины. Не стирайте белье с большими пряжками, пуговицами или другими металлическими предметами.

Металлические элементы на одежде могут повредить одежду и бак. Перед стиркой одежды с пуговицами и вышивкой выверните ее. Если во время стирки молнии брюк и курток открыты, они могут повредить барабан, резиновый уплотнитель, стекло дверцы, а также другую одежду. Перед стиркой молнии должны быть закрыты и закреплены с помощью шнура. Одежда с длинными завязками может запутаться с другими элементами одежды, что может привести к их повреждению. Перед началом стирки убедитесь в том, что завязки закреплены.

Предварительная стирка изделий из хлопка

Стиральная машина при использовании современных средств для стирки обеспечивает превосходные результаты стирки, экономя электроэнергию, время, воду и средства для стирки. Однако если хлопковые вещи особенно сильно загрязнены, используйте для их стирки программу предварительной стирки в сочетании со средством для стирки на основе белков.

Определение объема загрузки при стирке

Не перегружайте стиральную машину. В противном случае результаты стирки будут неудовлетворительными. Для определения объема загрузки в соответствии с типом белья используйте приведенную ниже таблицу.

Тип ткани	Объем загрузки при стирке
Модель	WD8122CVC/WD8122CVD/ WD8122CVB/WD8122CVW
Хлопок	12 кг
Синтетика	5 кг
Полотенца/Быстрая	5 кг
Одеяла	1 полотно [не более 3 кг]
Шерсть	4 кг
Сушка	6 кг

 Когда белье загружено неравномерно (на дисплее загорается индикация «UE»), перераспределите белье.

 Бюстгалтеры следует стирать в специальных мешочках (приобретаются отдельно).

- Металлические детали бюстгалтеров могут прорваться и повредить белье. Мелкие, легкие предметы одежды, например, носки, перчатки, чулки и носовые платки, могут застрять рядом с загрузочным отверстием. Поэтому их следует класть в мешочки для белья из тонкой ткани.
- Обращаем Ваше внимание на то, что со своей стороны компания Samsung не рекомендует стирать в стиральной машине предметы нижнего белья, имеющие «косточки» и прочие фиксирующие его элементы.

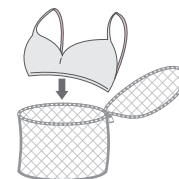

СВЕДЕНИЯ О СРЕДСТВАХ ДЛЯ СТИРКИ И ДОБАВКАХ

Использование средств для стирки

Тип средства для стирки должен соответствовать типу ткани (хлопок, синтетика, деликатные ткани, шерсть), ее цвету, температуре стирки и степени загрязнения. Всегда используйте средства для стирки с низким пенообразованием, разработанные для автоматических стиральных машин.

Следуйте рекомендациям изготовителя средства для стирки, основываясь на объеме белья, степени загрязнения и жесткости используемой воды. Если степень жесткости воды не известна, обратитесь в организацию, обеспечивающую водоснабжение.

-  Не используйте затвердевшие или застывшие средства для стирки, поскольку они могут не раствориться в процессе стирки и оставаться в машине во время цикла полоскания. Это может привести к недостаточному полосканию белья или переливанию воды через край вследствие засора отверстий.

Отсек для моющих средств

Данная стиральная машина оснащена отдельными отсеками для средства для стирки и кондиционера для белья. Перед запуском стиральной машины добавьте в соответствующие отсеки все необходимые средства для стирки.

-  НЕ открывайте отсеки для средств для стирки во время работы машины.

1. Выдвиньте отсек для средств для стирки с левой стороны от панели управления.
2. Перед запуском стиральной машины добавьте в отсек для средств для стирки рекомендуемое количество средства для стирки.
3. При необходимости добавьте рекомендуемое количество кондиционера для белья в соответствующий отсек.
4. При использовании цикла предварительной стирки рекомендуемое количество средства для стирки следует добавить в отсек для предварительной стирки.

-  При стирке больших предметов одежды НЕ используйте следующие типы средств для стирки.

- Средства для стирки в таблетках и капсулах
- Средства для стирки при использовании шара и сетки

-  Концентрированные или густые кондиционеры для белья перед загрузкой в отсек следует разбавлять небольшим количеством воды (для предотвращения переливания через край вследствие блокировки отверстий).

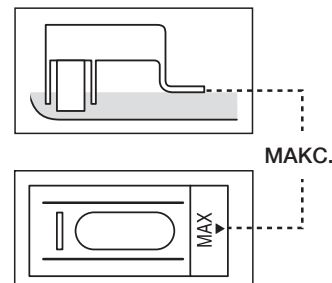
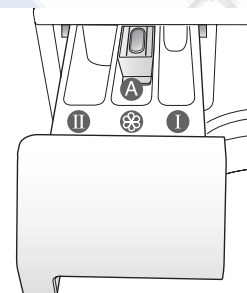

обслуживание и уход за стиральной машиной

Поддержание чистоты стиральной машины позволяет улучшить ее производительность, избежать мелкого ремонта и продлить срок службы.

АВАРИЙНЫЙ СЛИВ ВОДЫ ИЗ СТИРАЛЬНОЙ МАШИНЫ

1. Отключите стиральную машину от источника питания.
2. Откройте крышку фильтра с помощью монетки или ключа.

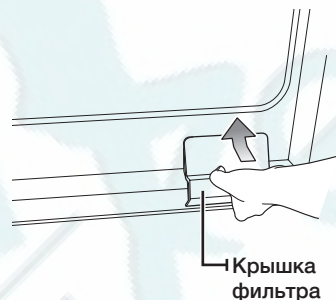

3. Выверните заглушку трубки аварийного слива, повернув ее влево.



4. Возьмитесь за заглушку и медленно вытяните трубку аварийного слива на расстояние не более 15 см.
5. Дайте воде стечь в таз.
6. Вставьте трубку аварийного слива обратно и установите обратно заглушку.
7. Установите крышку фильтра на место.



ЧИСТКА ВНЕШНЕЙ ПОВЕРХНОСТИ СТИРАЛЬНОЙ МАШИНЫ

1. Протрите поверхности стиральной машины, включая панель управления, мягкой тканью с использованием неабразивных бытовых чистящих средств.
2. Вытрите поверхность насухо мягкой тканью.
3. Не обливайте поверхность стиральной машины.

ЧИСТКА ОТСЕКА ДЛЯ МОЮЩИХ СРЕДСТВ И НИШИ ОТСЕКА

1. Нажмите освобождающий рычаг, расположенный внутри отсека средства для стирки, и извлеките отсек.
2. Выньте из отсека средств для стирки перегородку для жидких средств для стирки.



3. Промойте все части отсека проточной водой.

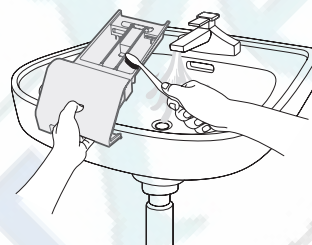

4. Очистите нишу для отсека с помощью старой зубной щетки.
5. Установите перегородку для жидких средств для стирки на место, плотно вставив ее в отсек.
6. Установите обратно отсек средств для стирки.
7. Для удаления оставшегося средства для стирки включите цикл полоскания без белья в барабане.

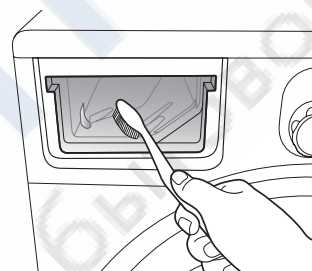

ЧИСТКА ФИЛЬТРА ДЛЯ МУСОРА

Рекомендуется очищать фильтр для мусора 5-6 раз в год или при появлении сообщения об ошибке «5E». (См. раздел «Аварийный слив воды из стиральной машины» на предыдущей странице.)

1. Откройте крышку фильтра с помощью монетки или ключа.
2. Выверните заглушку трубки аварийного слива, повернув ее влево, и слейте всю воду.
3. Отверните заглушку фильтра для мусора.



4. Смойте грязь и удалите другой мусор из фильтра для мусора. Убедитесь, что лопасти сливного насоса, расположенные сзади фильтра для мусора, не загрязнены.
5. Установите заглушку фильтра для мусора на место.
6. Установите крышку фильтра на место.

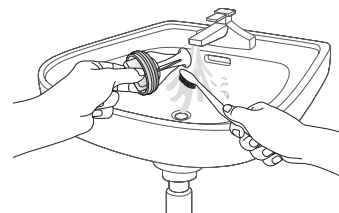

обслуживание и уход за стиральной машиной

ЧИСТКА СЕТЧАТОГО ФИЛЬТРА ШЛАНГА ПОДАЧИ ВОДЫ

Следует очищать сетчатый фильтр шланга подачи воды как минимум раз в год или в случае появления на дисплее сообщения об ошибке «4E»:

1. Отключите подачу воды в стиральную машину.
2. Снимите шланг, закрепленный на задней панели стиральной машины. Для предотвращения выливания, закройте шланг тканью.
3. С помощью пассатижей осторожно извлеките сетчатый фильтр, расположенный на конце шланга, и промойте его водой до полной очистки. Также прочистите внутреннюю и наружную поверхности штуцера, к которому подсоединяется шланг.
4. Установите фильтр на место.
5. Подсоедините шланг к стиральной машине.
6. Включите кран и убедитесь, что на местах соединений нет утечек воды.

РЕМОНТ ЗАМЕРЗШЕЙ СТИРАЛЬНОЙ МАШИНЫ

Если температура упала ниже точки замерзания воды, и стиральная машина замерзла, выполните следующие действия.

1. Отключите стиральную машину от источника питания.
2. Поливайте теплой водой водопроводный кран, к которому подсоединен шланг подачи воды, чтобы можно было отсоединить шланг.
3. Снимите шланг подачи воды и положите его в теплую воду.
4. Налейте теплую воду в барабан стиральной машины и оставьте ее в нем на 10 минут.
5. Снова подсоедините шланг подачи воды к крану и проверьте, исправны ли функции подачи воды и слива.

ХРАНЕНИЕ СТИРАЛЬНОЙ МАШИНЫ

Если необходимо хранить стиральную машину продолжительное время, лучше всего слить воду и отключить машину от сети. Стиральная машина может выйти из строя, если перед помещением ее на хранение не слить воду из шлангов и внутренних компонентов.

1. Выберите режим «Быстрая» и добавьте отбеливатель в отсек для отбеливателя. Запустите на стиральной машине цикл стирки без загрузки белья.
 2. Заверните водопроводные краны и отсоедините шланги забора воды.
 3. Отключите стиральную машину от электросети и оставьте дверцу открытой, чтобы в барабан поступал свежий воздух.
-  Если стиральная машина хранилась при температуре ниже 0 градусов Цельсия, дайте время, чтобы оставшаяся в машине вода оттаяла, перед ее использованием.

ПОИСК И УСТРАНЕНИЕ НЕИСПРАВНОСТЕЙ И ИНФОРМАЦИОННЫЕ КОДЫ

ПРОВЕРЬТЕ СЛЕДУЮЩИЕ ПУНКТЫ, ЕСЛИ СТИРАЛЬНАЯ МАШИНА...

НЕИСПРАВНОСТЬ	СПОСОБ УСТРАНЕНИЯ
Не запускается	<ul style="list-style-type: none"> Убедитесь, что стиральная машина подключена к источнику питания и он исправен. Убедитесь, что дверца плотно закрыта. Убедитесь, что открыты водопроводные краны. Убедитесь, что нажата кнопка «Старт/Пауза».
Заполнена водой недостаточно или вода отсутствует	<ul style="list-style-type: none"> Полностью откройте водопроводный кран. Убедитесь, что шланг подачи воды не замерз. Очистите фильтр шланга подачи воды.
После завершения цикла стирки в отсеке содержит средство для стирки	<ul style="list-style-type: none"> Убедитесь, что стиральная машина работает при достаточном напоре воды. Убедитесь, что средство для стирки добавлено в центр отсека. Убедитесь в отсутствии комков в моющем средстве. Всегда загружайте моющее средство в сухой лоток. Попробуйте поменять моющее средство.
Вибрирует или работает слишком шумно	<ul style="list-style-type: none"> Убедитесь, что стиральная машина установлена на ровную поверхность. Если поверхность неровная, отрегулируйте высоту ножек, чтобы выровнять машину. Убедитесь, что удалены транспортировочные болты. Убедитесь, что стиральная машина не соприкасается ни с какими другими предметами. Убедитесь, что белье загружено равномерно.
Стиральная машина не сливает воду и/или не отжимает белье	<ul style="list-style-type: none"> Затяните сливной шланг. Устраните изгибы шлангов. Убедитесь, что фильтр для мусора не засорен.
Дверца заблокирована в закрытом положении и не открывается.	<ol style="list-style-type: none"> Отсоедините вилку кабеля питания от источника питания. Откройте крышку фильтра с помощью монетки. Слейте воду из стиральной машины. Найдите оранжевый пластиковый язычок и потяните на себя, чтобы открыть дверцу.

Если проблему устранить не удастся, обратитесь в местный центр по обслуживанию клиентов Samsung.

ПОИСК И УСТРАНЕНИЕ НЕИСПРАВНОСТЕЙ И ИНФОРМАЦИОННЫЕ КОДЫ

ИНФОРМАЦИОННЫЕ КОДЫ

Если наблюдается сбой в работе стиральной машины, на дисплее отображается информационный код. Если подобное происходит, посмотрите информацию в данной таблице и попытайтесь использовать предложенное решение проблемы перед тем, как звонить в службу поддержки клиентов.

ОБОЗНАЧЕНИЕ КОДА	СПОСОБ УСТРАНЕНИЯ
dE	<ul style="list-style-type: none"> Закройте дверцу.
4E	<ul style="list-style-type: none"> Убедитесь, что открыт водопроводный кран. Проверьте напор воды.
5E	<ul style="list-style-type: none"> Очистите фильтр для мусора. Убедитесь, что сливной шланг подсоединен правильно.
UE	<ul style="list-style-type: none"> Белье загружено неравномерно. Перераспределите белье. В случае стирки только одной вещи (например, махрового халата или джинсов) результат заключительного отжима может быть неудовлетворительным, и на дисплее отобразится сообщение об ошибке «UE».
3E	<ul style="list-style-type: none"> Обратитесь в службу технической поддержки.
PoF	<p>После выключения питания и повторного его включения вследствие сбоя в подаче электроэнергии будет мигать сообщение об ошибке «PoF».</p> <ul style="list-style-type: none"> Если нажать кнопку Старт/Пауза, работа машины начнется с того цикла, который был автоматически сохранен в результате сбоя в подаче электроэнергии. Если выключить стиральную машину, сохраненный цикл будет удален из памяти.

При отображении любых других кодов или если предложенное решение не устраняет проблему, обратитесь в сервисный центр по обслуживанию клиентов Samsung или к местному дилеру компании Samsung.

Перед обращением в сервисную службу, пожалуйста, убедитесь, что неправильная работа стиральной машины не связана с внешними факторами:

1. Проверьте величину питающего напряжения
2. Проверьте наличие давления воды в сливном шланге
3. Проверьте отсутствие проблем с подключением сливного шланга (временное отсоединив его и организовав <свободный> слив).

таблица программ

ТАБЛИЦА ПРОГРАММ

(● по желанию пользователя)

Программа	Максимальный объем загрузки (кг)	СРЕДСТВО ДЛЯ СТИРКИ И ДОБАВКИ			Температура (МАКС) °С		Количество оборотов в минуту (об/ мин) (макс.)	Отложить завершение	Вода (л)	Электро- энергия (кВт/ч)
		Предвари- тельная	стирка	Кондиц- ионер	По умолчанию	Макс.				
Хлопок	12	●	да	●	60	95	1200	●	106	2.37
Синтетика	5	●	да	●	40	40	800	●	90	0.75
Быстрая	5	-	да	●	40	40	1200	●	70	0.68
Полотенца	5	●	да	●	40	95	800	●	110	0.85
Одеяла	1 полотно (не более 3 кг)	●	да	●	30	40	800	●	90	0.18
Шерсть	4	-	да	●	30	40	600	●	80	0.42
Слив	-	-	-	-	-	-	-	-	-	-





























1. Цикл с предварительной стиркой увеличивается приблизительно 15 минут.
2. Данные о продолжительности работы были получены на основе измерений, соответствующих стандарту IEC 60456/EN 60456.
3. Потребление воды и электроэнергии в каждом конкретном случае может отличаться от значений, указанных в таблице, и зависит от разницы давления и температуры подаваемой воды, объема загрузки и типа белья.

ПРИЛОЖЕНИЕ

ОПИСАНИЕ СИМВОЛОВ НА ЭТИКЕТКАХ ОДЕЖДЫ

Следующие символы обозначают указания по уходу за одеждой. Этикетки на одежде содержат четыре символа в следующем порядке: стирка, отбеливание, сушка и глажение, сухая чистка, если необходимо.

Использование символов обеспечивает согласованность среди производителей товаров как на родине, так и за рубежом. Следуйте указаниям на этикетках, чтобы продлить срок службы одежды и устранить проблемы, связанные со стиркой.

 Прочный материал	 Можно гладить при температуре 100 °C (макс.)
 Деликатная ткань	 Нельзя гладить
  Можно стирать при температуре воды 95 °C	 При сухой химической чистке можно использовать любой растворитель
  Можно стирать при температуре воды 60 °C	 Сухая химическая чистка только с использованием перхлорида, легко испаряющегося топлива, чистого спирта или чистящего средства R113
  Можно стирать при температуре воды 40 °C	 Сухая химическая чистка только с использованием авиационного бензина, чистого спирта или чистящего средства R113
  Можно стирать при температуре воды 30 °C	 Нельзя использовать сухую химическую чистку
 Можно стирать только вручную	 Сушка на плоской поверхности
 Только сухая химическая чистка	 Можно вешать для сушки
 Можно отбеливать в холодной воде	 Сушить на плечиках для одежды
 Не использовать отбеливатель	 Можно сушить в сушилке при нормальной температуре
 Можно гладить при температуре 200 °C (макс.)	 Можно сушить в сушилке при пониженной температуре
 Можно гладить при температуре 150 °C (макс.)	 Нельзя сушить в сушилке

ЗАЩИТА ОКРУЖАЮЩЕЙ СРЕДЫ

- Данное устройство изготовлено из материалов, подлежащих вторичной переработке. Если вы решили утилизировать устройство, следуйте местным правилам по утилизации бытовых отходов. Отрежьте кабель питания, чтобы устройство нельзя было подключить к источнику питания. Снимите дверцу, чтобы животные или маленькие дети не оказались запертыми в машине.
- Не превышайте количество средства для стирки, рекомендованное в инструкциях производителя.
- Используйте пятновыводители и отбеливатели перед запуском цикла стирки, только если это крайне необходимо.
- Экономьте воду и электроэнергию, полностью загружая машину при стирке (точный вес загружаемого белья зависит от используемой программы стирки).

ЗАЯВЛЕНИЕ О СООТВЕТСТВИИ СТАНДАРТАМ

Данное устройство соответствует европейским требованиям по безопасности, директиве ЕС 93/68 и стандарту EN 60335.

ТЕХНИЧЕСКИЕ ХАРАКТЕРИСТИКИ

ТИП		СТИРАЛЬНАЯ МАШИНА С ФРОНТАЛЬНОЙ ЗАГРУЗКОЙ
РАЗМЕРЫ		650 мм (Ш) X 770 мм (Г) X 940 мм (В)
ДАВЛЕНИЕ ВОДЫ		50 ~ 780 кПа
МАССА		97 кг/104 кг
СТИРКА И ОТЖИМ		12 кг [СУХОЕ БЕЛЬЕ]
РЕЖИМ СУШКИ		6 кг
ПОТРЕБЛЯЕМАЯ МОЩНОСТЬ	СТИРКА	150 Вт
	СТИРКА И НАГРЕВАНИЕ	2200 Вт
	СУШКА	2100 Вт
ОБЪЕМ ВОДЫ		106 л
ОБОРОТЫ ОТЖИМА	МОДЕЛЬ	WD8122CVC, WD8122CVD, WD8122CVB, WD8122CVW
	Об/мин	1200 об/мин

Внешний вид и характеристики изделия могут изменяться без предварительного уведомления в целях усовершенствования продукта.

Подлежит использованию по назначению в нормальных условиях
 Рекомендуемый период: 7 лет
 Изготовитель оставляет за собой право изменять дизайн и спецификации без предварительного уведомления

Заметка



Заметка



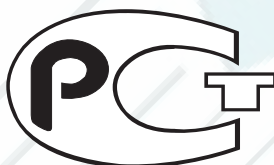

- Сертификат : РОСС КР. ВZ03. В04348
- Срок Действия : С 28.03.2008 г. по 28.03.2011 г.

СДЕЛАНО В КОРЕЕ
ИЗГОТОВИТЕЛЬ: САМСУНГ
ТОВАР СЕРТИФИЦИРОВАН ФИРМОЙ РОСТЕСТ - МОСКВА
АДРЕС ИЗГОТОВИТЕЛЯ:
САМСУНГ ЭЛЕКТРОНИКС КО., ЛТД
271# OSEON - DONG, GWANGSAN - GU,
GWANGJU - CITY KOREA

В СЛУЧАЕ ВОЗНИКНОВЕНИЯ ВОПРОСОВ ИЛИ КОММЕНТАРИЕВ

Страна	ТЕЛЕФОН	ВЕБ-УЗЕЛ
RUSSIA	8-800-555-55-55	www.samsung.com
UKRAINE	8-800-502-0000	www.samsung.com
KAZAKHSTAN	8-10-800-500-55-500	www.samsung.kz
UZBEKISTAN	8-10-800-500-55-500	www.samsung.uz
KYRGYZSTAN	00-800-500-55-500	www.samsung.kz
LITHUANIA	8-800-77777	www.samsung.lt
LATVIA	800-7267	www.samsung.com/lv
ESTONIA	800-7267	www.samsung.ee

Код: DC68-02574F_RU